

PRODUCTOS DESTACADOS DE TP ORTHODONTICS

Innovación en la Ortodoncia

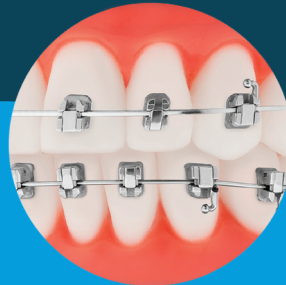
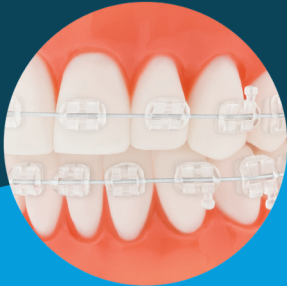

TP Orthodontics, Inc.
tportho.com

Productos
y soluciones
innovadores
de confianza.



Nota: Es posible que no todos los productos de TPO estén disponibles en su zona. Póngase en contacto con su representante de TPO para obtener más información.



LA INNOVACIÓN EN LA ORTODONCIA empieza aquí

TP Orthodontics ofrece algunos de los productos y soluciones más innovadores del mercado. Elija TPO para disfrutar de lo último en tratamientos de ortodoncia estética, incluyendo brackets con la *Personalized Color-Matching Technology*®, y soluciones de acabado que satisfacen las necesidades de cualquier profesional, incluido el posicionador dental original que inspiró el tratamiento con alineadores tal y como lo conocemos hoy en día.

La confianza que nos hemos ganado.

Cuando elige TP Orthodontics, puede estar seguro de que los productos utilizados en su consulta están diseñados para ofrecer eficiencia, fiabilidad y satisfacción general del paciente. Así es como nos hemos ganado nuestra reputación como uno de los proveedores más fiables de productos y soluciones de ortodoncia de calidad y el motivo por el que llevamos en esto desde 1942.

Estándares de calidad inigualables.

TPO® mantiene un sistema de gestión de calidad a nivel mundial que cumple con las normas internacionales y las regulaciones nacionales requeridas para los productos sanitarios. Esto significa que puede estar seguro de que los productos que recibe de TP Orthodontics cumplen con las normas más estrictas de la industria. No todos los proveedores pueden decir lo mismo.

Como fabricante con más experiencia en el sector, TP Orthodontics es un nombre en el que puede confiar.

BRACKETS ESTÉTICOS

La combinación perfecta para usted y sus pacientes.

TPO le ofrece a usted y a sus pacientes la combinación definitiva de belleza y rendimiento con nuestra amplia gama de sistemas de brackets estéticos.

Brackets estéticos ClearVu® e InVu®

The doctor-preferred design coupled with patient preferred aesthetics.

- TPO's La base de malla de polímero flexible exclusiva de TPO sirve como barrera protectora entre el bracket cerámico y el esmalte¹
- No se requieren herramientas especiales para el descementado y no es necesario romper el bracket
- Diseño doble True-twin para múltiples opciones de ligadura segura



Prácticamente invisible

Base de polímero flexible

Protección del esmalte

Recubierto

Fácil descementado

Múltiples opciones de ligado

Tecnología de Igualación de Color

- El material cerámico patentado reproduce fielmente las propiedades ópticas de los dientes naturales
- Absorbe determinadas longitudes de onda de la luz, permitiendo que solo se vea el color natural de los dientes
- Ofrece un aspecto de transparencia que se adapta prácticamente a cualquier color de diente
- Los brackets son resistentes a las manchas y no se decoloran



Brackets estéticos recubiertos con adhesivo eXact® el adhesivo aplicado previamente

- Recubierto para una colocación cómoda nada más sacarlo del envase
- Riesgo reducido de contaminación
- Los brackets se colocan fácilmente sin deslizarse
- Limpieza rápida sin esfuerzo



Arco estético



- Perfecto para usarlo con brackets cerámicos
- Cuenta con un fino revestimiento del color de los dientes en la superficie labial que no altera el tamaño ni la función del arco
- Sin revestimiento cerca de la ranura del arco para deslizarlo con suavidad sin aumentar la fricción
- Disponible en una variedad de formas de arco y tipos de material
- Envase higiénico exclusivo Convenience-Pak® hygienic packaging

Cumpla con las necesidades de los pacientes y haga que su consulta se diferencie

Cada vez son más los pacientes que solicitan tratamientos con alineadores. Los brackets personalizados con la Tecnología de Igualación de Color de TPO son una solución excelente para los pacientes que no son candidatos adecuados para el tratamiento con alineadores. Use los brackets cerámicos TPO para iniciar y mantener sus casos estéticos por el buen camino, con resultados previstos. Esta solución única está disponible con las siguientes líneas de brackets TPO:

- Brackets estéticos ClearVu
- Brackets estéticos InVu
- Brackets estéticos Tip-Edge PLUS

Nu-Edge[®] BRACKETS DE CROMO-COBALTO

Cuando fuerza y biocompatibilidad se unen.

El diseño preferido por los médicos, unido a la estética preferida por los pacientes.

Brackets Autoligables Nu-Edge

La eficacia demostrada del Cromo- cobalto de los brackets Nu-Edge con un diseño autoligable..

- El Cromo-cobalto es biocompatible para pacientes sensibles al níquel
- Arco deslizante robusto
- No se requieren herramientas especiales
- Múltiples opciones de ligado



Nu-Edge Twin Brackets Dobles

Material de aleación de Cromo- cobalto más resistente. Menor fricción.

Compatibilidad superior.

- Biocompatible para pacientes sensibles al níquel
- Cromo-cobalto para mayor resistencia y menor fricción en comparación con el acero inoxidable²
- Disponible con ranura vertical para mayor versatilidad
- Diseño doble fiable

Biocompatible

Baja fricción

Cromo-cobalto

Descementado simplificado

Múltiples opciones de ligado

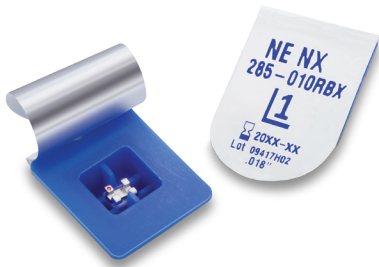

Nu-Edge NX® Brackets de Cromo-cobalto recubiertos

Colocación cómoda, reducción del tiempo de consulta.

- Listos para colocar nada más sacarlos del envase, lo que aumenta la eficiencia
- Recubiertos con adhesivo eXact para facilitar la limpieza
- Diseño mini-twin de perfil bajo para mayor comodidad del paciente
- Biocompatibles para pacientes sensibles
- De Cromo-cobalto excepcionalmente resistente, ayuda a prevenir el colapso de la ranura del arco

ACCESORIOS

Ganchos crimpables recubiertos



- Pueden soportar cargas de fuerza equivalentes a las de los ganchos soldados en arcos redondos o rectangulares
- La superficie interior cuenta con un revestimiento áspero para mejorar la fuerza de agarre
- Disponibles en envases orientados para facilitar su uso
- Estética disponible

Crimpable Se recomienda utilizar alicates para ganchos crimpables o alicates eléctricos para engarzar..

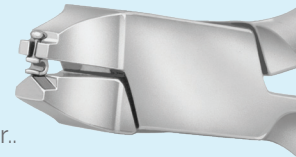

Tubos molares de perfil ultrabajo

- Perfil extremadamente bajo para mayor comodidad del paciente
- Minimiza la posibilidad de interferencia de la fuerza oclusal
- Entrada en forma de embudo para facilitar la inserción del arco
- Base con contorno anatómico y guías de muesca para un posicionamiento fácil y preciso



BRACKETS Tip-Edge[®] PLUS

Diseñados para la eficacia del tratamiento y la comodidad del paciente.

Los brackets Tip-Edge PLUS forman parte de un sistema versátil que utiliza fuerzas ligeras para mover los dientes de forma natural y eficaz. El diseño exclusivo de la ranura elimina la necesidad de fijar el arco, lo que reduce una fuente importante de fricción. Los resultados se ven rápidamente y el doctor puede programar citas con el paciente con menos frecuencia, lo que puede reducir la duración total del tratamiento en comparación con los brackets dobles Twin.

- Tratamiento eficaz sin necesidad de aparatos extraorales, implantes o aparatos funcionales
- Preajustado para capturar el 100 % del torque y la inclinación: acabado de tolerancia cero
- Fuerzas extremadamente ligeras: solo de 28 a 85 gramos
- Control de rotación automático
- Elimina la reacción de torque no deseada en los dientes adyacentes
- Opción de cerámica de la *Tecnología de Igualación de Color* disponible para mejorar la estética



Tip-Edge PLUS está disponible en opciones de cerámica, metal, combinación y recubierto.

Brackets PLUS SL[®]

La próxima generación de la tecnología Tip-Edge. Los resultados que espera, con los beneficios añadidos del autoligado pasivo.

Obtenga más información o envíe un caso a tportho.com/custom



Fuerzas ligeras

Menos tiempo de consulta

Opciones metálicas o de cerámica

Tratamiento muy versátil

ADHESIVO PARA ORTODONCIA

Una adhesión segura y fiable para sus pacientes.

El adhesivo ortodóntico eXact Clear es un adhesivo fotopolimerizado de viscosidad media-alta. Este innovador sistema adhesivo se puede utilizar para accesorios metálicos, plásticos o cerámicos y, una vez polimerizado, queda completamente transparente, lo que lo convierte en un sistema excepcional para brackets estéticos.

Adhesivo Transparente para Ortodoncia eXact



- Excelentes propiedades de adherencia que evitan el deslizamiento de los brackets
- Totalmente transparente y produce pocos restos que limpiar sin esfuerzo
- Ofrece una adhesión segura
- Para uso en brackets metálicos o cerámicos

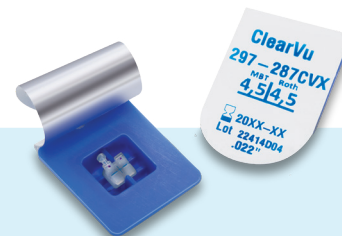
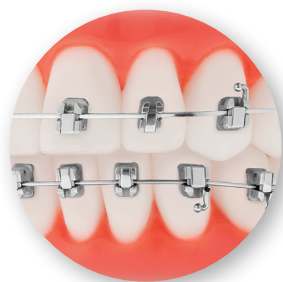

Readi-Base[®], con adhesivo eXact preaplicado

- Recubierto para una colocación cómoda nada más sacarlo del envase
- Riesgo reducido de contaminación
- Los brackets se fijan fácilmente sin deslizarse
- Limpieza rápida sin esfuerzo
- Disponible en brackets metálicos y estéticos

FLIP-LOCK® HERBST® APPLIANCE

El innovador Flip-Lock HERBST revoluciona el sistema HERBST tradicional.

La mejor opción para corregir maloclusiones de clase II, este exclusivo aparato fijo permite un rango de movimiento mandibular significativamente más amplio que los diseños HERBST típicos.

- Se activa mediante el mecanismo Flip-Lock
- Coloque espaciadores plegables a intervalos regulares en el pistón expuesto
- Sin clavijas ni tornillos
- Disponible con y sin brazo
- Las ranuras opcionales para el arco permiten colocar el aparato junto a los brackets



Tanto el pistón como el tubo deslizante se bloquean fácilmente manualmente en las articulaciones esféricas, sin necesidad de instrumentos especiales.

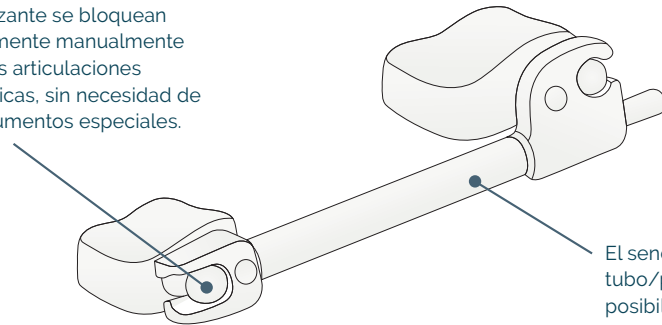

El sencillo mecanismo de tubo/pistón elimina cualquier posibilidad de bloqueo en posición de mordida abierta.

Fácil montaje

Menos roturas

Cantilever y bola de una sola pieza

Se activa en segundos

Movimiento lateral mandibular

Pre-Finisher®

SISTEMA DE ACABADO SEMIPERSONALIZADO

Comodidad de un producto listo para usar, acabado semipersonalizado.

El aparato Pre-Finisher es una solución semipersonalizada perfecta para mejorar la oclusión en pacientes con alineadores y aparatos fijos. Cuando se utiliza como complemento del tratamiento con alineadores, puede reducir o eliminar las férulas adicionales en la fase de refinamiento, al tiempo que corrige la mordida abierta posterior que se observa con frecuencia en los pacientes con alineadores.

- Sin esperas ni gastos de laboratorio; entrega inmediata al paciente
- Une los dientes de ambas arcadas simultáneamente; corrige la mordida abierta
- Alinea, rota y cierra espacios
- Incrementos de 1 mm para un ajuste más preciso
- Los resortes opcionales facilitan la colocación y retención
- Solución ideal para pacientes con alineadores ya incorporados
- Resultados en 2-3 semanas

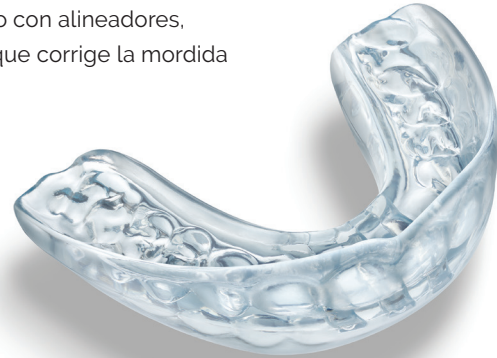

Solución semipersonalizada
Ideal para casos de alineadores
Fácil medición
Envío inmediato

Vías respiratorias moldeadas de forma especial

TP Orthodontics, Inc.
100 Center Plaza
La Porte, IN 46350-9672 USA
800.348.8856

 tportho.com

 facebook.com/tportho

 youtube.com/user/tportho

 linkedin.com/company/tp-orthodontics

Visite **tportho.com**

o póngase en contacto con una de
nuestras oficinas para más información:

SEDE CENTRAL MUNDIAL

Estados Unidos
100 Center Plaza
La Porte, Indiana 46350-9672 USA
800-348-8856
info@tportho.com

DISTRIBUIDORES

Puede encontrar una lista
de distribuidores autorizados
en nuestra página web:
tportho.com/about/distributors

OFICINAS INTERNACIONALES

Australia
Tel: 61 +3 9342 3200
Toll-free: 1 800 643 055
tpaus@tportho.com

China
Tel: +86-510-8516 3367
tpchina@tportho.com

UK / Europe
Tel: 44 (0) 113 2203238
tpeng@tportho.com

Bélgica: +32 50 89 64 11
Francia: +33 2 59 60 30 53
Países Bajos: +31 20 259 2003
Portugal: +351 21 124 6897
España: +34 936 41 54 81

Japón
Tel: 81 3 5961 3800
tpoj@tportho.com

México / Latinoamérica
Tel: (55) 5662 56 67
Toll-free: 01 800 711 8035
tpmex@tportho.com

Suráfrica
Tel: +27 (0) 11 100 0956
tporthosa@tportho.com

 TP Orthodontics, Inc.
tportho.com

100-014ENG, Rev. 4 / 5.24

1. Clinical performance of uncoated and precoated polymer mesh base ceramic brackets; Hüdanur Yılmaz (née Huda Abulkbash) and Selma Elekdag-Türk; Progress in Orthodontics (2019) 20:4.

2. Data on file.

3. Efficacy of the mini tooth positioner in improving orthodontic finishes; Peyton D. Cometti, Jeryl D. English, and F. Kurtis Kasper; AJO-DO (2019) 155:6.

Consulte tportho.com/patents para ver la lista actualizada de patentes.

© 2024 TP Orthodontics, Inc. Todos los derechos reservados.

AAOF
FABRIQUE COMPOSITE PATHERL