

PRODUTOS EM DESTAQUE DA TP ORTHODONTICS

Inovações em Ortodontia

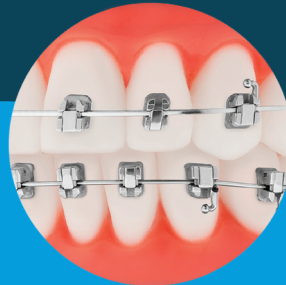
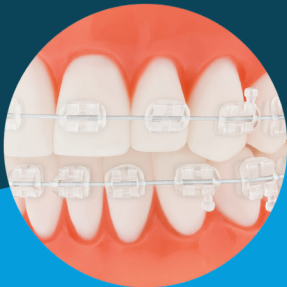

TP Orthodontics, Inc.
tportho.com

Produtos
e soluções
inovadoras
de confiança.



Nota: Nem todos os produtos da TPO podem estar disponíveis na sua região.
Contacte o seu representante da TPO para mais informações.



INOVAÇÃO EM ORTODONTIA

Começa Aqui

A TP Orthodontics oferece alguns dos produtos e soluções mais inovadores do mercado. Escolha a TPO para o que há de mais recente em tratamentos ortodônticos estéticos, incluindo brackets com tecnologia *Personalized Color-Matching Technology*[®] e soluções de acabamento que satisfazem as necessidades de qualquer clínica – incluindo o Tooth Positioner original que inspirou os tratamentos com alinhadores como os conhecemos hoje.

Confiança Conquistada.

Ao escolher a TP Orthodontics, pode ter a certeza de que os produtos utilizados na sua clínica foram desenvolvidos para garantir eficiência, fiabilidade e a satisfação global dos pacientes. Foi assim que construímos a nossa reputação como um dos fornecedores mais confiáveis de produtos e soluções ortodônticas de qualidade – e é por isso que estamos neste setor desde 1942.

Padrões de Qualidade Incomparáveis.

A TPO[®] mantém um Sistema de Gestão da Qualidade a nível mundial que cumpre as normas internacionais e os regulamentos governamentais exigidos para dispositivos médicos. Isto significa que pode ter a confiança de que os produtos que recebe da TP Orthodontics obedecem aos mais rigorosos padrões da indústria – nem todos os fornecedores podem dizer o mesmo!

Como fabricante de elevada experiência no setor, a TP Orthodontics é um nome em que pode confiar.

BRACKETS ESTÉTICOS

A combinação perfeita para si E para os seus pacientes.

A TPO oferece a si e aos seus pacientes a combinação ideal de estética e desempenho com a nossa vasta gama de sistemas de brackets estéticos

Brackets Cosméticos ClearVu® and InVu®

O design preferido pelos médicos aliado à estética preferida pelos pacientes.

- A base única em malha de polímero flexível da TPO actua como uma barreira protetora entre o bracket cerâmico e o esmalte¹
- Não são necessárias ferramentas especiais para o descolamento e não é preciso partir o bracket
- Design True-twin para múltiplas opções de ligadura seguras



Virtualmente Invisível
Flexível Base de Polímero
Proteção do Esmalte
Pré-Revestido
Descolamento Fácil
Múltiplas Opções de Ligadura

Personalized Color-Matching Technology®

- Material cerâmico exclusivo que reproduz de forma fiel as propriedades ópticas dos dentes naturais
- Absorve determinados comprimentos de onda da luz, permitindo que apenas a cor natural do dente seja visível
- Cria um efeito de transparência que combina com praticamente qualquer cor de dente
- Os brackets são resistentes a manchas e não se descoloram



Brackets Estéticos Pré-Revestidos com Adesivo eXact® Pré-Aplicado

- Pré-revestidos para uma colocação prática logo ao tirar da embalagem
- Reduzido risco de contaminação
- Os brackets fixam-se facilmente sem deslizar
- Limpeza mínima do excesso de adesivo



Arco Estético



- Perfeito para uso com brackets cerâmicos
- Apresenta um revestimento fino da cor do dente na superfície labial, que não altera o tamanho nem a função do arco
- Não revestido próximo ao slot do arco para deslizar suavemente sem aumentar o atrito
- Disponível em várias formas e tipos de arco
- Embalagem higiênica exclusiva Convenience-Pak®

Atenda à Procura dos Pacientes e Diferencie a Sua Clínica

Cada vez mais pacientes solicitam tratamentos com alinhadores. Os brackets com marca *Personalized Color-Matching Technology* da TPO são uma excelente solução para pacientes que não são candidatos adequados para a tratamento com alinhadores. Utilize os brackets cerâmicos da TPO para iniciar e manter os seus casos estéticos em controle – com resultados previsíveis. Esta solução única está disponível nas seguintes linhas de brackets da TPO:

- Brackets Cosméticos ClearVu
- Brackets Estéticos InVu
- Brackets Estéticos Tip-Edge PLUS

Nu-Edge®

BRACKETS DE CROMO-COBALTO

Resistência superior aliada à biocompatibilidade.

Consulte o portfólio de Nu-Edge da TPO para opções de tratamento sem níquel.

Nu-Edge Self-Ligating Brackets

O desempenho comprovado dos brackets Nu-Edge em CoCr com design autoligável.

- O cobalto-cromo é biocompatível para pacientes sensíveis ao níquel
- Robusta porta-arco deslizante
- Não são necessárias ferramentas especiais
- Múltiplas opções de ligadura



Nu-Edge Twin Brackets

Liga de CoCr mais resistente. Menor atrito.

- Biocompatível para pacientes sensíveis ao níquel
- Cromo-Cobalto para maior resistência e redução do atrito em comparação com o aço inoxidável?
- Disponível com slot vertical para maior versatilidade
- Design confiável twin

Biocompatível

Baixo Atrito

Cromo-Cobalto

Descolagem Simplificada

Múltiplas Opções de Ligadura

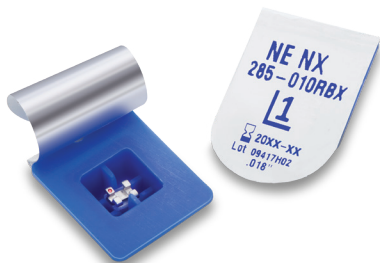

Nu-Edge NX® Cobalt Chromium Brackets Pré-Revestidos

Colocação prática, menor tempo na cadeira.

- Prontos para colocar logo ao tirar da embalagem, para maior eficiência
- Pré-revestidos com adesivo ortodôntico eXact para limpeza fácil
- Design mini-twin de perfil baixo para maior conforto do paciente
- Biocompatível para pacientes sensíveis
- O CoCr excepcionalmente resistente ajuda a prevenir o colapso do slot do arco

AUXILIARES

Coated Crimpable Hooks



- Suportam cargas de força equivalentes às de ganchos soldados ou soldados com calor, em arcos redondos e retangulares
- A superfície interna possui um revestimento abrasivo para maior força de fixação
- Disponíveis em embalagem e orientados para facilitar a utilização
- Versão estética disponível

Recomenda-se o uso de alicates para ganchos pregáveis ou alicates de crimpagem com pressão para a aplicação.

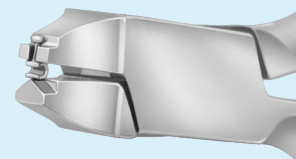

Tubos Molares de Ultra Baixo Perfil



- Perfil extremamente baixo para maior conforto do paciente
- Minimiza o risco de interferência com as forças oclusais
- Entrada em forma de funil para facilitar a inserção do arco
- Base anatomicamente contornada e guias com reentrâncias para um posicionamento fácil e preciso

Tip-Edge® PLUS BRACKETS

Desenvolvido para a eficiência do tratamento e o conforto do paciente.

Os Tip-Edge PLUS brackets fazem parte de um sistema versátil que utiliza forças leves para mover os dentes de forma natural e eficiente. O atrito do arco é eliminado graças ao design exclusivo do slot, reduzindo uma das principais fontes de fricção. Os resultados são visíveis mais rapidamente e o doutor pode agendar consultas com menor frequência – o que pode reduzir o tempo total de tratamento em comparação com os brackets twin.

- Tratamento eficiente sem necessidade de headgear, implantes ou aparelhos funcionais
- Pré-ajustados para captar 100% do torque e tip – acabamento de tolerância zero
- Forças extremamente leves – apenas 1 a 3 onças
- Controlo rotacional automático
- Elimina reações de torque indesejadas nos dentes adjacentes
- Opção cerâmica com a tecnologia exclusiva *Personalized Color-Matching Technology* disponível para uma estética ainda mais avançada



O Tip-Edge PLUS está disponível nas opções cerâmica, metálica, combinada e pré-revestida.

PLUS SL® Brackets

A nova geração em tecnologia Tip-Edge. Os resultados esperados com os benefícios adicionais do autoligado passivo..

Saiba mais ou submeta um caso em tportho.com/custom



Forças Leves
Menos Tempo na Cadeira
Opções Metálicas ou Cerâmicas
Opções de Tratamento Versáteis

ADESIVO ORTODÔNTICO

Uma colagem fiável e segura para os seus pacientes.

eXact Clear Orthodontic Adhesive é um adesivo fotopolimerizável de viscosidade média-alta. Este sistema adesivo inovador pode ser utilizado em acessórios metálicos, plásticos ou cerâmicos e polimeriza completamente transparente – tornando-se um sistema excepcional para brackets estéticos.



eXact Clear Orthodontic Adhesive

- Excelentes propriedades de adesão inicial que evitam o deslizamento dos brackets
- Polimeriza de forma transparente
- Proporciona uma resistência de colagem ideal
- Indicado para brackets metálicos ou cerâmicos

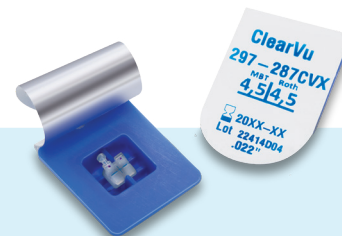
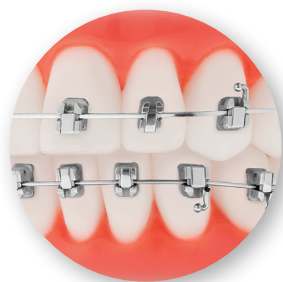

Readi-Base[®], featuring eXact Pre-Applied Adhesive

- Pré-revestido para colocação prática diretamente da embalagem
- Risco reduzido de contaminação
- Brackets fixam-se facilmente sem deslizar
- Limpeza mínima do excesso de adesivo
- Disponível em brackets metálicos e estéticos

FLIP-LOCK® HERBST® APARELHO

O inovador Flip-Lock HERBST revoluciona o aparelho tradicional HERBST.

A sua melhor escolha para corrigir má-oclusões de Classe II, este aparelho fixo único permite uma amplitude de movimento mandibular significativamente maior do que os designs típicos HERBST.

- Actua através do mecanismo "Flip-Lock"
- Coloque espaçadores crimpáveis em intervalos regulares no pistão exposto
- Sem pinos nem parafusos
- Disponível com ou sem braço de cantilever
- Slot opcionais para arco permitem que o aparelho seja utilizado em conjunto com brackets



Tanto o pistão como o tubo deslizante encaixam-se facilmente à mão nas articulações esféricas — não são necessários instrumentos especiais.

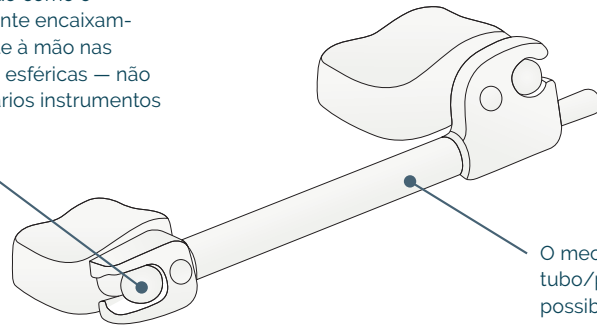

O mecanismo simples de tubo/pistão elimina qualquer possibilidade de bloqueio na posição de mordida aberta.

Montagem Fácil

Rutura Reduzidas

Cantilever e Bola em Peça Única
Activação em Segundos

Movimento Mandibular Lateral

Pre-Finisher®

APARELHO DE ACABAMENTO SEMI-PERSONALIZADO

Off-the-shelf convenience, semi-custom finishing solution.

O aparelho Pre-Finisher é uma solução semi-personalizada ideal para melhorar a oclusão em pacientes com alinhadores e aparelhos fixos. Quando utilizado como complemento ao tratamento com alinhadores, pode reduzir ou eliminar a necessidade de goteiras adicionais para o refinamento do caso — ao mesmo tempo que corrige a mordida aberta posterior frequentemente observada em pacientes com alinhadores.

- Sem tempo de espera ou custos laboratoriais; entrega imediata ao paciente
- Relaciona os dentes de ambas as arcadas simultaneamente; corrige a mordida aberta
- Alinha, roda e fecha espaços
- Disponível em incrementos de um milímetro para um ajuste preciso
- Molas de assentamento opcionais facilitam a colocação e a retenção
- Solução ideal para pacientes já colaborativos com alinhadores
- Resultados em 2 a 3 semanas



Solução Semi-Personalizada
Ideal para Casos com Alinhadores
Medição Fácil
Entrega Imediata
Vias Aéreas Moldadas Exclusivas

TP Orthodontics, Inc.
100 Center Plaza
La Porte, IN 46350-9672 USA
800.348.8856

 tportho.com

 facebook.com/tportho

 youtube.com/user/tportho

 linkedin.com/company/tp-orthodontics

Visite **tportho.com**
ou contacte um dos nossos
escritórios abaixo para saber mais:

SEDE MUNDIAL

United States
100 Center Plaza
La Porte, Indiana 46350-9672 USA
800-348-8856
info@tportho.com

REVENDEDORES

Uma lista de revendedores
autorizados pode ser consultada
no nosso site em:
tportho.com/about/distributors

INTERNATIONAL OFFICES

Australia
Tel: 61 +3 9342 3200
Toll-free: 1 800 643 055
tpaus@tportho.com

China
Tel: +86-510-8516 3367
tpchina@tportho.com

England / Europe
Tel: 44 (0) 113 2203238
tpeng@tportho.com

Belgium: +32 50 89 64 11
France: +33 2 59 60 30 53
Netherlands: +31 20 259 2003
Portugal: +351 21 124 6897
Spain: +34 936 41 54 81

Japan
Tel: 81 3 5961 3800
tpoj@tportho.com

México / Latin America
Tel: (55) 5662 56 67
Toll-free: 01 800 711 8035
tpmex@tportho.com

South Africa
Tel: +27 (0) 11 100 0956
tporthosa@tportho.com

 TP Orthodontics, Inc.
tportho.com

100-014ENG, Rev. 4 / 5.24

1. Clinical performance of uncoated and precoated polymer mesh base ceramic brackets; Hüdanur Yılmaz (née Huda Abulkbash) and Selma Elekdag-Türk; Progress in Orthodontics (2019) 20:4.

2. Data on file.

3. Efficacy of the mini tooth positioner in improving orthodontic finishes; Peyton D. Cometti, Jeryl D. English, and F. Kurtis Kasper; AJO-DO (2019) 155:6.

Patents apply. See tportho.com/patents for current list.

© 2024 TP Orthodontics, Inc. All rights reserved.

AAOF
FLEXIBLE COMPOSITE PASTES