

PRODUITS PHARES DE TP ORTHODONTICS

# Innovations en Orthodontie

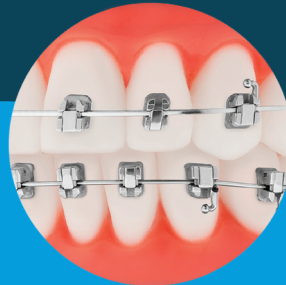
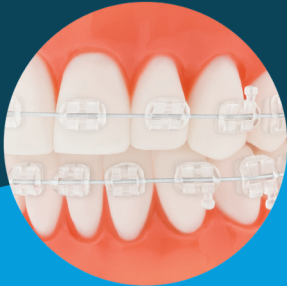

TP Orthodontics, Inc.  
tportho.com

Des  
produits  
et solutions  
innovants  
et fiables.



Remarque : certains produits TPO peuvent ne pas être disponibles dans votre région.  
Contactez votre représentant TPO pour plus d'informations.

# L'INNOVATION ORTHODONTIQUE Commence ici

TP Orthodontics propose des produits et solutions parmi les plus innovants du marché. Choisissez TPO pour bénéficier des dernières avancées en matière de traitement orthodontique esthétique, notamment des brackets dotés de la technologie *Personalized Color-Matching Technology*<sup>®</sup> et des solutions de finition adaptées aux besoins de chaque cabinet, notamment le Positionneur Dentaire original, qui a inspiré le traitement par aligneurs tel que nous le connaissons aujourd'hui.

## Une Confiance Méritée.

En choisissant TP Orthodontics, vous avez l'assurance que les produits utilisés dans votre cabinet sont conçus pour l'efficacité, la fiabilité et la satisfaction globale de vos patients. C'est ainsi que nous avons bâti notre réputation de fournisseur de produits et solutions orthodontiques de qualité parmi les plus fiables, et c'est la raison pour laquelle nous œuvrons dans ce domaine depuis 1942.

## Des normes de qualité inégalées.

TPO<sup>®</sup> applique un système mondial de gestion de la qualité conforme aux normes internationales et aux réglementations gouvernementales applicables aux dispositifs médicaux. Vous avez ainsi l'assurance que les produits TP Orthodontics répondent aux normes les plus rigoureuses du secteur – Tous les fournisseurs ne peuvent pas en dire autant !

En tant que fabricant le plus expérimenté du secteur, TP Orthodontics est une marque de confiance.

# BRACKETS ESTHÉTIQUES

La solution idéale pour vous ET vos patients.

TPO vous offre, à vous et à vos patients, l'alliance ultime de l'esthétique et de la performance grâce à notre vaste gamme de brackets esthétiques.

## Brackets esthétiques ClearVu® et InVu®

La conception préférée par les praticiens et l'esthétique préférée par les patients.

- La base en polymère flexible unique du TPO agit comme une barrière protectrice entre le bracket en céramique et l'émail\*
- Aucun outil spécifique n'est requis pour le décollement et aucune fracture du bracket n'est nécessaire
- Conception True Twin pour de multiples options de ligature sécurisées



Quasiment invisibles

Base en polymère flexible

Protection de l'émail

Préenduit

Décollement facile

Plusieurs options de ligature

## Technologie de correspondance des couleurs personnalisée

- Matériau céramique exclusif reproduisant fidèlement les propriétés optiques des dents naturelles
- Absorbe certaines longueurs d'onde de la lumière, laissant apparaître uniquement la couleur naturelle des dents
- Crée un effet de transparence qui s'harmonise avec pratiquement toutes les couleurs de dents
- Les brackets sont résistants aux taches et ne se décolorent pas



## Brackets esthétiques pré-enduits avec adhésif pré-appliqué eXact®

- Pré-enduits pour une mise en place facile dès la sortie de l'emballage
- Risque de contamination réduit
- Fixation facile des brackets sans glissement
- Nettoyage minimal



## Arc esthétique



- Parfait pour une utilisation avec des brackets en céramique
- Doté d'un fin revêtement couleur dent sur la face vestibulaire, il n'altère ni la taille ni la fonction du fil
- Sans revêtement près de la fente de l'arc pour un glissement fluide sans augmentation de la friction
- Disponible dans une variété de formes d'arcades et de types de fils
- Emballage hygiénique exclusif Convenience-Pak®

### Répondez à la demande des patients et démarquez votre cabinet

De plus en plus de patients demandent un traitement par aligneurs. Les brackets personnalisés de la marque TPO, dotés de la technologie de correspondance des couleurs, constituent une excellente solution pour les patients qui ne sont pas éligibles à un traitement par aligneurs. Utilisez les brackets en céramique TPO pour démarrer et maintenir vos interventions esthétiques sur le long terme, avec des résultats prévisibles.

Cette solution unique est disponible avec les gammes de brackets TPO suivantes :

- Brackets cosmétiques ClearVu
- Brackets esthétiques InVu
- Brackets esthétiques Tip-Edge PLUS

# Nu-Edge<sup>®</sup> BRACKETS EN COBALT-CHROME

Résistance supérieure et biocompatibilité.

Découvrez la gamme Nu-Edge de TPO pour des options de traitement sans nickel.

## Brackets autoligaturants Nu-Edge

Performances CoCr éprouvées des brackets Nu-Edge avec une conception autoligaturante.

- Le cobalt-chrome est biocompatible pour les patients sensibles au nickel
- Porte d'arc coulissante robuste
- Aucun outil spécifique requis
- Plusieurs options de ligature



## Brackets jumelés Nu-Edge

Alliage CoCr plus résistant. Faible friction. Compatibilité supérieure.

- Biocompatible pour les patients sensibles au nickel
- Le cobalt-chrome offre une résistance accrue et une friction réduite par rapport à l'acier inoxydable<sup>2</sup>
- Disponible avec une fente verticale pour plus de polyvalence
- Conception jumelée fiable

Biocompatible

Faible friction

Cobalt-chrome

Décollement simplifié

Plusieurs options de ligature

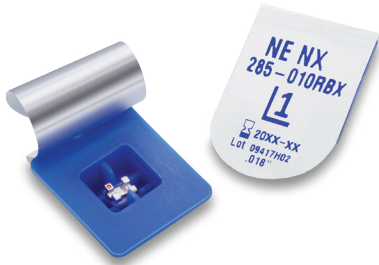

## Nu-Edge NX® Cobalt Chrome Brackets pré-revêtus

Pose pratique, temps de prise en main réduit

- Prêts à poser dès la sortie de l'emballage pour une efficacité accrue
- Pré-revêtus d'adhésif orthodontique eXact pour un nettoyage facile
- Design mini-twin discret pour le confort du patient
- Biocompatible pour les patients sensibles
- Le CoCr exceptionnellement résistant prévient l'affaissement de la fente de l'arc

# AUXILIAIRES

## Crochets sertissables revêtus



- Supportent des forces équivalentes à celles des crochets soudés ou brasés sur fils ronds et rectangulaires
- Surface intérieure recouverte d'un revêtement abrasif pour une force de préhension accrue
- Disponibles en emballage orienté pour une utilisation facile
- Esthétique disponible

Il est recommandé d'utiliser  
une pince à crochets sertissables  
ou une pince à sertir électrique.

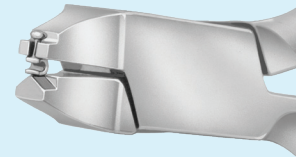

## Tubes molaires à profil ultra-plat



- Profil extrêmement bas pour un meilleur confort du patient
- Minimise les risques d'interférences liées à la force occlusale
- Entrée en forme d'entonnoir pour faciliter l'insertion du fil
- Base et guides d'empreinte anatomiques pour un positionnement facile et précis

# BRACKETS Tip-Edge<sup>®</sup> PLUS

Conçus pour l'efficacité du traitement et le confort du patient.

Les brackets Tip-Edge PLUS font partie d'un système polyvalent qui utilise des forces légères pour déplacer les dents naturellement et efficacement. La conception unique de la fente élimine la contrainte de l'arc, réduisant ainsi une source majeure de friction. Les résultats sont visibles rapidement et le praticien peut planifier des rendez-vous moins fréquents, ce qui réduit potentiellement la durée globale du traitement par rapport aux brackets doubles.

- Traitement efficace sans harnais, implants ni appareils fonctionnels
- Pré-ajusté pour capturer 100 % du couple et de la pointe – finition sans tolérance
- Forces extrêmement légères – seulement 28 à 85 g
- Contrôle automatique de la rotation
- Élimine les réactions de couple indésirables sur les dents adjacentes
- Technologie de correspondance des couleurs personnalisée disponible en option pour une esthétique améliorée



Tip-Edge PLUS est disponible en céramique, métal, combinaison et pré-revêtu..

## Brackets PLUS SL<sup>®</sup>

La nouvelle génération de technologie Tip-Edge. Les résultats escomptés avec les avantages supplémentaires de l'autoligature passive.



Pour en savoir plus ou soumettre un cas, rendez-vous sur [tortho.com/custom](http://tortho.com/custom)

Forces légères  
Réduction du temps de consultation  
Options métal ou céramique  
Options de traitement polyvalentes

# ADHÉSIF ORTHODONTIQUE

Une adhérence fiable et sûre pour vos patients.

L'adhésif orthodontique transparent eXact est un adhésif photopolymérisable de viscosité moyenne-élevée. Ce système adhésif innovant peut être utilisé pour les attaches métalliques, plastiques ou céramiques et polymérise en toute transparence, ce qui en fait un système exceptionnel pour les brackets esthétiques.



## Adhésif orthodontique transparent eXact

- Excellente adhérence pour éviter le glissement des brackets
- Polymérisation transparente
- Offre une adhérence optimale
- Pour une utilisation sur des brackets en métal ou en céramique

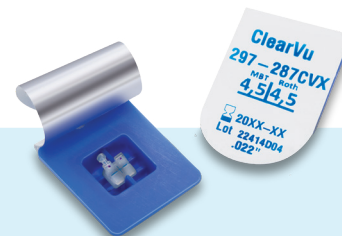
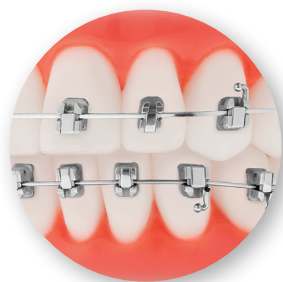

## Readi-Base<sup>®</sup>, avec adhésif pré-appliqué eXact

- Préenduit pour une mise en place facile dès la sortie de l'emballage
- Risque de contamination réduit
- Fixation facile des brackets sans glissement
- Nettoyage minimal des bavures
- Disponible sur les brackets métalliques et esthétiques

# FLIP-LOCK® HERBST® APPAREIL

L'innovant Flip-Lock HERBST révolutionne l'appareil HERBST traditionnel.

Idéal pour corriger les malocclusions de Classe II, cet appareil à fixe unique offre une amplitude de mouvement mandibulaire nettement plus large que les modèles HERBST classiques.

- S'active grâce au mécanisme « Flip-Lock »
- Placement d'entretoises sertissables à intervalles réguliers sur le piston exposé
- Sans broches ni vis
- Disponible avec et sans bras en porte-à-faux
- Les fentes pour arcs dentaires en option permettent de placer l'appareil avec des brackets



Le piston et le tube coulissant se verrouillent facilement à la main sur les rotules ; aucun instrument spécial n'est requis.

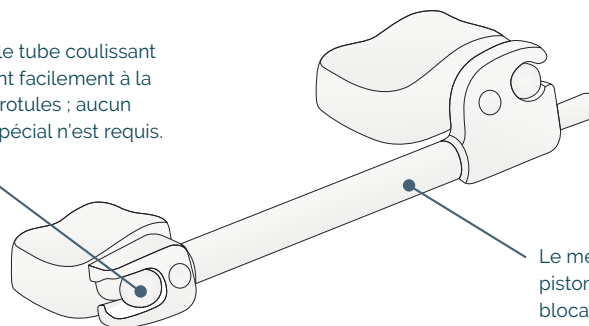

Le mécanisme simple tube/piston élimine tout risque de blocage en béance.

Assemblage facile

Risque de casse réduit

Cantilever et rotule monoblocs

Activation en quelques secondes

Mouvement mandibulaire latéral

# Pre-Finisher®

## APPAREIL DE FINITION SEMI-PERSONNALISÉ

Solution de finition semi-personnalisée, pratique et prête à l'emploi.

L'appareil Pre-Finisher est une solution semi-personnalisée idéale pour améliorer l'occlusion chez les patients portant des aligneurs et des appareils fixes. Utilisé en complément d'un traitement par aligneurs, il permet de réduire, voire d'éliminer, les gouttières supplémentaires nécessaires à l'affinement du cas, tout en corrigeant la béance postérieure souvent observée chez les patients portant des aligneurs

- Pas d'attente ni de frais de laboratoire ; livraison immédiate au patient
- Relie simultanément les dents des deux arcades ; corrige la béance
- Aligne, pivote et ferme les espaces
- Dimensionné par incréments d'un millimètre pour un ajustement précis
- Ressorts de positionnement optionnels facilitant la mise en place et la rétention
- Solution idéale pour les patients déjà compliants aux aligneurs
- Résultats en 2 à 3 semaines

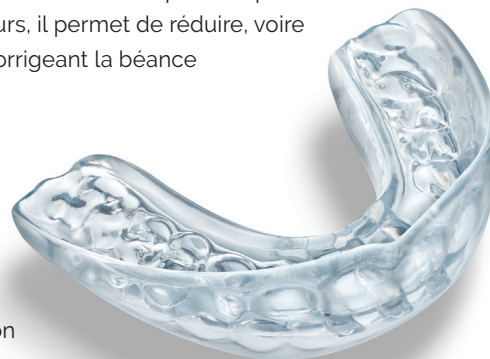

Solution semi-personnalisée

Idéal pour les cas d'aligneurs

Mesure facile

Livraison immédiate

Canaux respiratoires moulés uniques

TP Orthodontics, Inc.  
100 Center Plaza  
La Porte, IN 46350-9672 USA  
800.348.8856

 tportho.com

 facebook.com/tportho

 youtube.com/user/tportho

 linkedin.com/company/tp-orthodontics

Visitez **tportho.com**  
ou contactez l'un de nos bureaux  
ci-dessous pour en savoir plus :

#### SIÈGE SOCIAL MONDIAL

United States  
100 Center Plaza  
La Porte, Indiana 46350-9672 USA  
800-348-8856  
info@tportho.com

#### REVENDEURS

La liste des revendeurs agréés est  
disponible sur notre site web :  
[tportho.com/about/distributors](https://tportho.com/about/distributors)

#### INTERNATIONAL OFFICES

Australie  
Tel: 61 +3 9342 3200  
Sans frais: 1 800 643 055  
tpaus@tportho.com

Chine  
Tel: +86-510-8516 3367  
tpchina@tportho.com

Angleterre / Europe  
Tel: 44 (0) 113 2203238  
tpeng@tportho.com

Belgique: +32 50 89 64 11  
France: +33 2 59 60 30 53  
Pays-Bas: +31 20 259 2003  
Portugal: +351 21 124 6897  
Espagne: +34 936 41 54 81

Japon  
Tel: 81 3 5961 3800  
tpoj@tportho.com

Mexique / Amérique Latine  
Tel: (55) 5662 56 67  
Sans frais: 01 800 711 8035  
tpmex@tportho.com

Afrique du Sud  
Tel: +27 (0) 11 100 0956  
tporthosa@tportho.com

 TP Orthodontics, Inc.  
tportho.com

100-014ENG, Rev. 4 / 5.24

1. Clinical performance of uncoated and precoated polymer mesh base ceramic brackets; Hüdanur Yılmaz (née Huda Abulkbash) and Selma Elekdag-Türk; Progress in Orthodontics (2019) 20:4.

2. Data on file.

3. Efficacy of the mini tooth positioner in improving orthodontic finishes; Peyton D. Cometti, Jeryl D. English, and F. Kurtis Kasper; AJO-DO (2019) 155:6.

Brevets applicables. Voir [tportho.com/patents](https://tportho.com/patents) pour la liste actuelle.

© 2024 TP Orthodontics, Inc. Tous droits réservés.

  
AAOF  
FABRIQUE COMPOSITE PATHELL